

40 Я -9Т из состава 21го ИАП ВВС Краснознаменного Балтийского Флота ВМФ СССР, осень 1944 г. Окраска и маркировка самолета аналогично (28), кок винта и руль направления окрашены в белый цвет.

Y k-9T, belonged to the 21st Fighter Aviation Regiment of the VVS USSR NAVY Baltic Fleet, autumn 1944. Aircraft painting and marking is similar to (28). Spinner and rudder is Flat White.

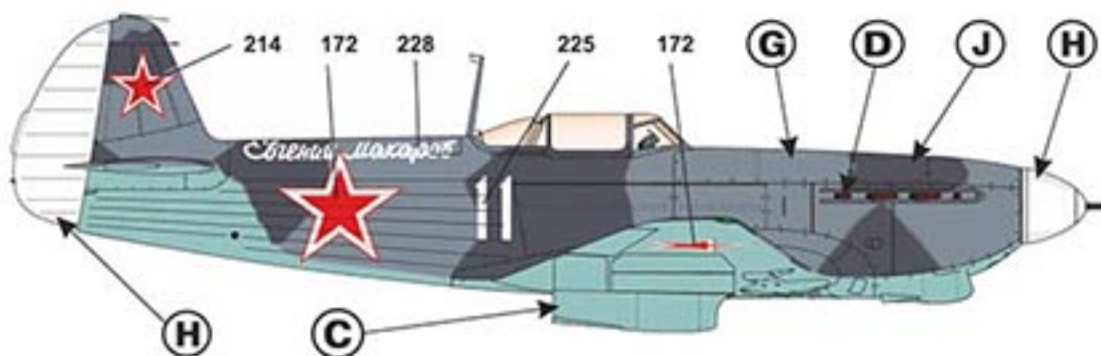

41 Я -9Т из состава 21го ИАП ВВС Краснознаменного Балтийского Флота ВМФ СССР, осень 1944 г. Окраска и маркировка самолета аналогично (28), кок винта и руль направления окрашены в белый цвет.

Y k-9T, belonged to the 21st Fighter Aviation Regiment of the VVS USSR NAVY Baltic Fleet, autumn 1944. Aircraft painting and marking is similar to (28). Spinner and rudder is Flat White.



42 Я -9Т из состава 562го ИАП ПВО ВВС РККА, зима 1944-45 гг. Самолет несет нанесенный в ходе ремонта камуфляж, выполненный стандартными красками - пятна серо-голубого цвета (АМТ-11) и темно-серого цвета (АМТ-12) на верхних и боковых поверхностях. Нижние поверхности окрашены в светло-голубой цвет (АМТ-7). Форма камуфляжных пятен сильно отличается от стандартной схемы. Законцовка кила окрашена в красный цвет. ОЗ ВВС РККА расположены в шести позициях: на нижней поверхности крыла, по обоим бортам фюзеляжа и с двух сторон кила.

Y k-9T, belonged to the 562th Air Defense Fighter Aviation Regiment of the VVS RKKA, winter 1944-1945. Aircraft repainted after overhaul in standard 1943 type camouflage (grey) grey scheme - Flat Blue Grey (АМТ-11) and Flat Dark Grey (АМТ-12) camouflage spots on upper and lateral surfaces, bottom surfaces painted in Flat Light Blue (АМТ-7), but form and position of camouflage spots are unstandard. VVS RKKA insignias type 1943 (red stars with white and red outlines) placed on bottom surfaces of wings, on fuselage boards and on both sides of fin.

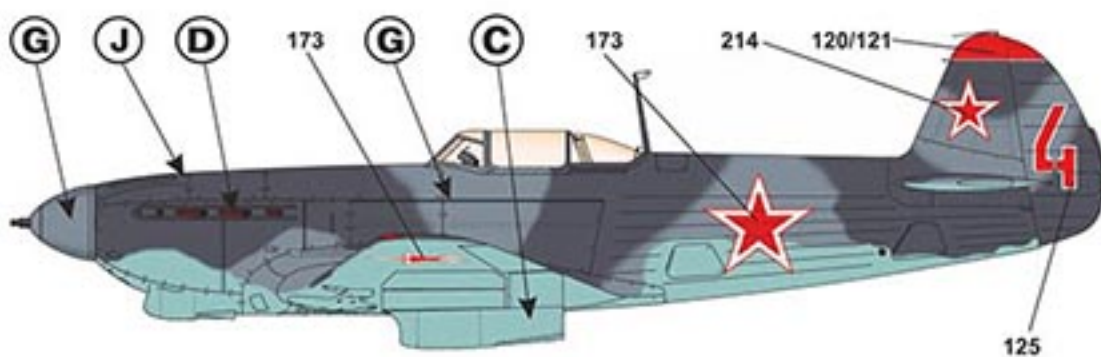

43 Я -9Т из состава 29го ГИАИП ВВС РККА. Самолет был построен на средства, собранные жителями села Белая Глина Краснодарского края и передан в 29ый ГИАИП ВВС РККА в начале 1945 г. Пилот - капитан И. И. Чемоданов, за годы войны совершил 468 боевых вылетов, провел около 50 воздушных боев, одержал 12 личных и 6 групповых побед. Окраска и маркировка самолета аналогично (28), кок винта окрашен в белый цвет.

Y k-9T, belonged to the 29th Guardian Fighter Aviation Regiment of the VVS RKKA, early 1945. This aircraft was built with means of citizens of Belaya Glina village, Krasnodar region. Pilot - captain I Chemodanov, during WWII made 468 combat flights, in over 50 aerial fights gained 12 personal and 6 group victories. Aircraft painting and marking is similar to (28). Spinner is Flat White.

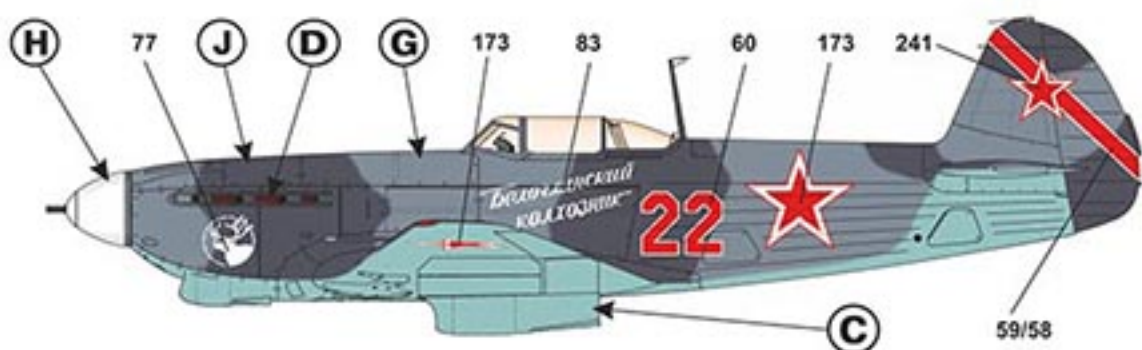

44 Я -9Т (по другим данным - Я -9М) из состава 900го ИАП ВВС РККА, Германия, весна 1945 г. Пилот - Герой Советского Союза капитан П. Я. Головачев, за годы войны совершил 457 боевых вылетов, провел 125 воздушных боев, одержал 30 личных побед, в т. ч. одну - тараном. Окраска и маркировка самолета аналогично (28), законцовка кила окрашена в белый цвет. Кок винта - красного цвета с белой спиралью (используйте элемент деколи 216).

Y k-9T, belonged to the 900th Fighter Aviation Regiment of the VVS RKKA, Germany territory, spring 1945. Pilot - captain P. Golovachev, awarded by Hero of the Soviet Union rank, during WWII made 457 combat flights, in 125 aerial fights gained 30 personal, included one by taran hit. Aircraft painting and marking is similar to (28). Top part of fin is Flat White, spinner is Flat Red with white spiral band, please use decal element 216.

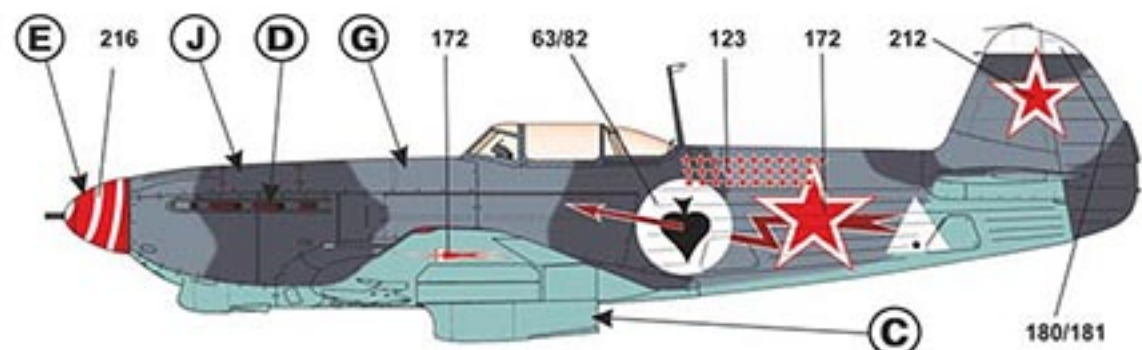

45 Я -9Ю из состава ИЭ АГОН (Истребительной Эскадрильи Авиационной Группы Особого Назначения) ВВС РККА, аэродром Чкаловский, перед перелетом в Италию, август 1944 г. Группа из 12 Я -9Ю под командованием майора И. И. Овчаренко, перелетела из г. Бельцы (Молдавия) в Бари для сопровождения транспортных С-47 с базы ВВС США, доставлявших грузы югославским партизанам. Окраска и маркировка самолета аналогично (07). Кок винта окрашен в красный цвет. Белая окантовка у ОЗ ВВС РККА закрашена серебристой краской. В авиагруппе также летал аналогично окрашенный и маркированный Як-9Ю с бортовым номером 06.



Y k-9U, belonged to the Fighter Squadron of Special Aviation Group of the VVS RKKA, Chkalovskiy airfield, Moscow region. 12 Y k-9Us were donated to the Special Aviation Group, commander of the Fighter Squadron - major I Ovcharenko, in August 1944 via Beltsy (Moldavia) were deployed to Bari (Italy), where use for air support C-47s cargo flights from Bari USAF airbase to Yugoslavian partisans bases. Aircraft painting and marking is similar to (07), spinner is Flat Red. On the all VVS RKKA insignias white outlines painted over by mix of aluminum powder and clear varnish. Also in this unit used Yak-9U in similar painting with board number 06.

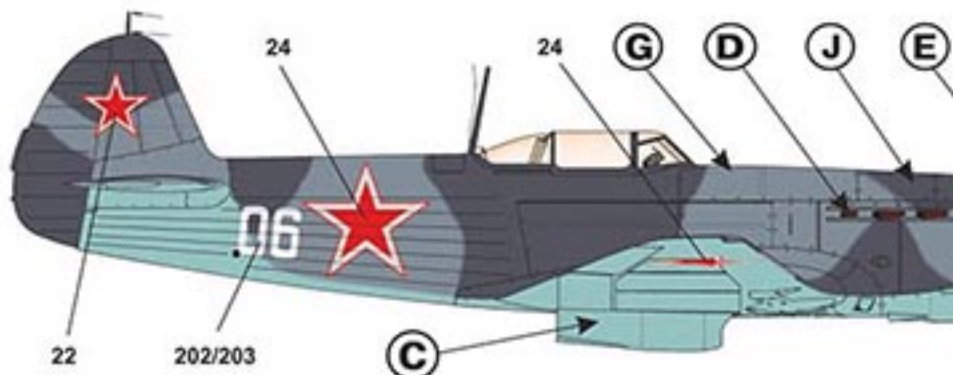

46 Я -9Ю из состава ИЭ АГОН (Истребительной Эскадрильи Авиационной Группы Особого Назначения) ВВС РККА, аэродром Бари, Италия, сентябрь 1944 г. Я -9Ю из состава ИЭ АГОН за время базирования в Италии выполнили 150 боевых вылетов. Окраска и маркировка самолета аналогично (07). Кок винта окрашен в красный цвет. Белая окантовка у ОЗ ВВС РККА закрашена серебристой краской.

Y k-9U, belonged to the Fighter Squadron of Special Aviation Group of the VVS RKKA, Bari airfield, Italy, September 1944. Fighter Squadron of Special Aviation Group made 150 combat flights in Italy. Aircraft painting and marking is similar to (07), spinner is Flat Red. On the all VVS RKKA insignias white outlines painted over by mix of aluminum powder and clear varnish.

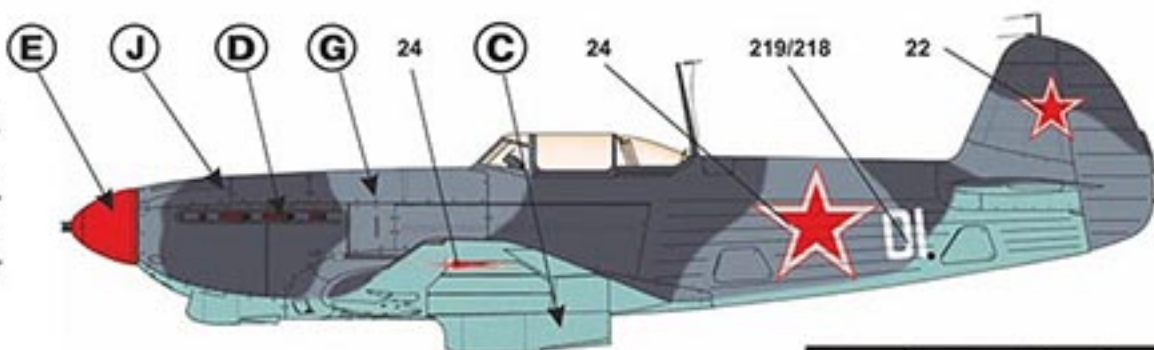

47 Я -9К, временно включенный в состав 274го ИАП ВВС РККА (на период прохождения войсковых испытаний), август 1944 г. Я -9К с 45-мм пушкой проходили войсковые испытания в 274м и 278м ИАП ВВС РККА в период с 13 августа по 18 сентября 1944 г. Окраска и маркировка самолета аналогично (07), законцовка кили окрашена в красный цвет.

Y k-9K, temporary donated to the 274s Fighter Aviation Regiment of the VVS RKKA, August 1944. From August 13 to September 1944 18 Y k-9Ks were temporary donated to the 274s and 278s FARs of the VVS RKKA for combat tests. Aircraft painting and marking is similar to (07). Top part of fin is Flat Red.

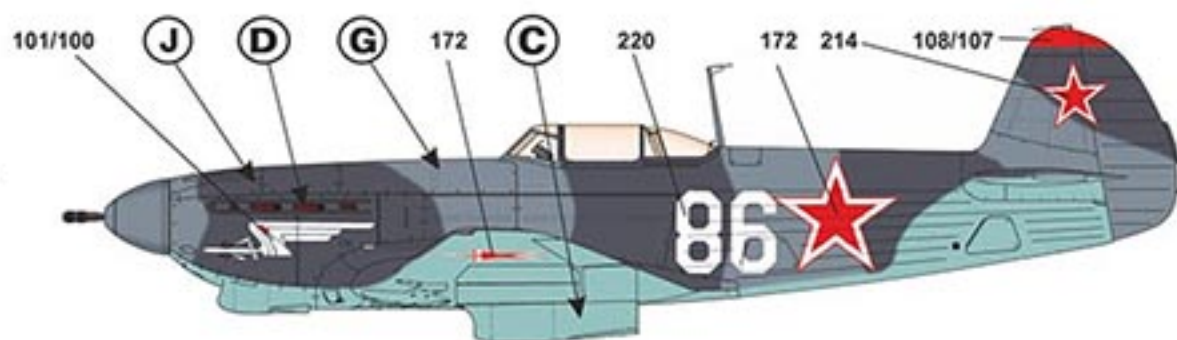

48 Я -9К из состава 812го ИАП ВВС РККА, Германия, 1945 г. Окраска и маркировка самолета аналогично (07).

Y k-9T, belonged to the 812s Fighter Aviation Regiment of the VVS RKKA, 1945. Aircraft painting and marking is similar to (07).

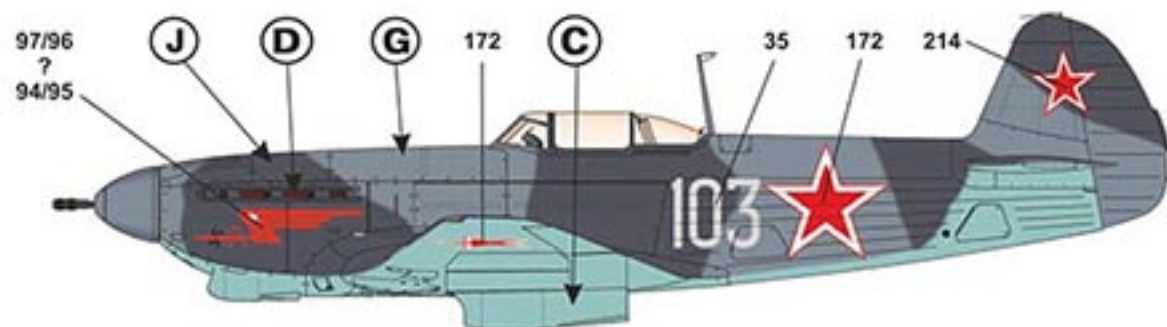

49 Я -9М из состава 4го ИАП ВВС РККА, Прибалтика, август 1944 г. Пилот - лейтенант Г. П. Наказнюк, за годы войны совершил 78 боевых вылетов, провел 60 воздушных боев, одержал 5 личных и 5 групповых побед. Окраска и маркировка самолета аналогично (28). Кок винта окрашен в красный цвет, верхняя часть кили и кольцо на коке винта голубого цвета.

Y k-9M, belonged to the 4th Fighter Aviation Regiment of the VVS RKKA, Baltic region, August 1944. Pilot - lieutenant G Nakaz'nik, during WWII made 78 combat flights, in 60 aerial fights gained 5 personal and 5 group victories. Aircraft painting and marking is similar to (28). Spinner is Flat Red, upper part of fin and band on spinner - Flat Light Blue.

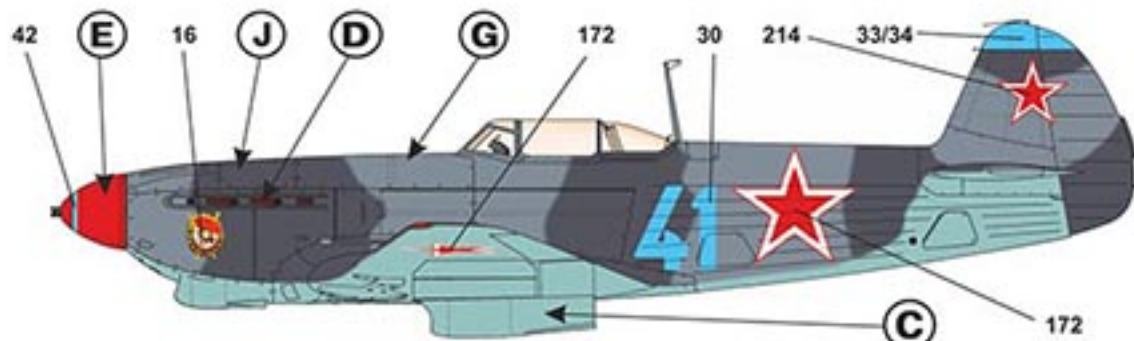

50 Я -9М из состава 29го ГИАП ВВС РККА, Карельский фронт, 1944 г. Пилот - лейтенант О. В. Архиреев, за годы войны совершил 60 боевых вылетов, провел около 20 воздушных боев, одержал 9 личных и 1 групповую победу. Окраска и маркировка самолета аналогично (28), кок винта и руль направления окрашены в белый цвет.

Y k-9M, belonged to the 29th Guardian Fighter Aviation Regiment of the VVS RKKA, Karelian front, 1944. Pilot - lieutenant O Arkhireev, during WWII made 60 combat flights, in 20 aerial fights gained 9 personal and 1 group victories. Aircraft painting and marking is similar to (28). Spinner and rudder is Flat White.

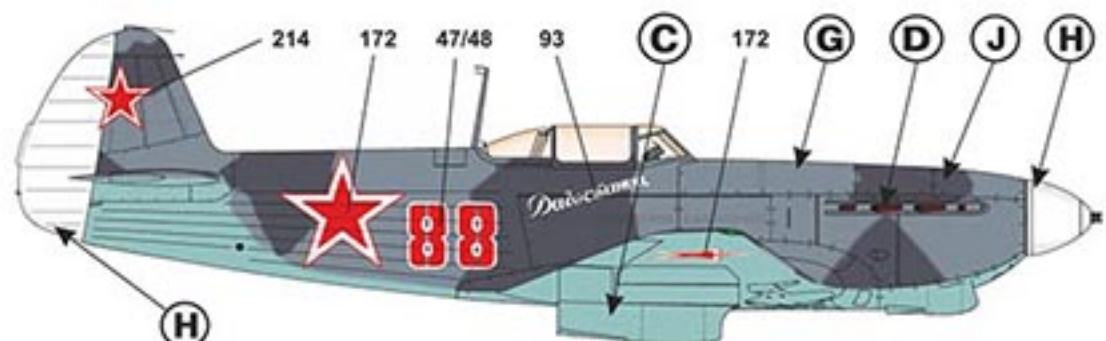

51 Я -9М из состава 355го ИАП ВВС РККА, 1ый Украинский фронт, конец апреля - май 1945 г. Самолет из той же партии в 12 Я -9Т и Я -9М, что и (30), построенных на средства колхозников Курской области и переданных в 355ый ИАП ВВС РККА в 1944 г. Ордена, изображенные на носовой части - награды 355го ИАП, 21.04. 1945 г. полк был награжден орденом Невского и 26.05.1945 г - орденом Кутузова. Окраска и маркировка самолета аналогично (28), кок окрашен в белый цвет.

Y k-9M, belonged to the 355th Fighter Aviation Regiment of the VVS RKKA, 1st Ukrainian front, April-May 1945. Aircraft form same batch as (30) - were built with means of Kursk region collective farmers. Medals on nose part of fuselage - medals of 355ts FAR, April 21, 1945 it were awarded by Alexander Nevskiy medal, May 26, 1945 - by Mikhail Kutuzov medal. Aircraft painting and marking is similar to (28). Spinner and rudder is Flat White.



52 Я -9М из состава 728го ИАП ВВС РККА, Польша, лето 1944 г. Пилот - лейтенант А. И. Качковский, за годы войны совершил 147 боевых вылетов, провел 27 воздушных боев, одержал 6 подтвержденных воздушных побед. Окраска и маркировка самолета аналогично (28). 9 отметок побед вероятно являются заявленными пилотом, но официально было зачтено только 6.

Y k-9M, belonged to the 728th Fighter Aviation Regiment of the VVS RKKA, Poland, summer 1944. Pilot - lieutenant A. Kachkovskiy, during WWII made 147 combat flights, in 27 aerial fights gained 6 personal victories. Aircraft painting and marking is similar to (28). 9 victories markings - presumably were stated by pilot, but officially confirmed only 6 victories.

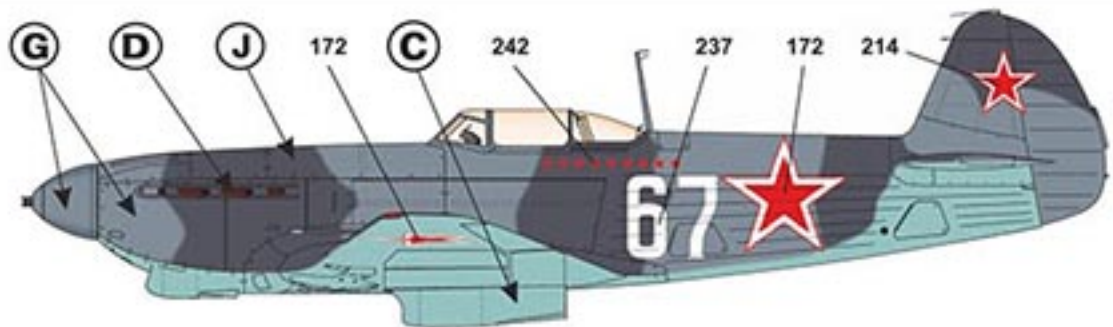

53 Я -9М из состава 513го ИАП ВВС РККА, 2ой Украинский фронт, вторая половина мая-июнь 1945 г. Пилот - старший летчик полка Н. И. Дынич, за время войны совершил 93 боевых вылета, одержал 1 личную победу. Окраска и маркировка самолета аналогично (28). Изображение ордена Суворова наносилось на самолеты из состава 513го ИАП ВВС РККА после награждения этим орденом полка 17.05.1945 г. Кок винта окрашен в красный цвет.

Y k-9M, belonged to the 513th Fighter Aviation Regiment of the VVS RKKA, 2nd Ukrainian front, end of May - June 1945. Pilot - N Dynich, during WWII made 93 combat flights, gained 1 personal victories. Aircraft painting and marking is similar to (28), spinner is Flat Red. After May 17, 1945, when 513th FAR were awarded by Alexander Suvorov medal, badge of this medal were placed on fuselage nose section of Yak-9Ms from this regiment.

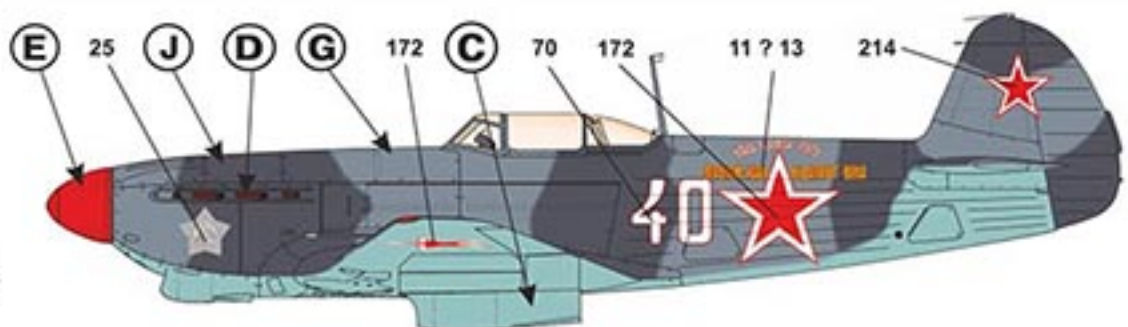

54 Я -9М из состава 513го ИАП ВВС РККА, 2ой Украинский фронт, вторая половина мая-июнь 1945 г. Окраска и маркировка самолета аналогично (28). Кок винта окрашен в красный цвет. Почётное наименование «Камеице-Подольский» наносилось на некоторые самолеты полка уже после окончания боевых действий.

Y k-9M, belonged to the 513th Fighter Aviation Regiment of the VVS RKKA, 2nd Ukrainian front, end of May - June 1945. Aircraft painting and marking is similar to (28), spinner is Flat Red. Honored name of the 513th FAR "Kamenets-Podolskiy" were placed on several aircrafts after end of was, when regiment stayed at Czech territory.

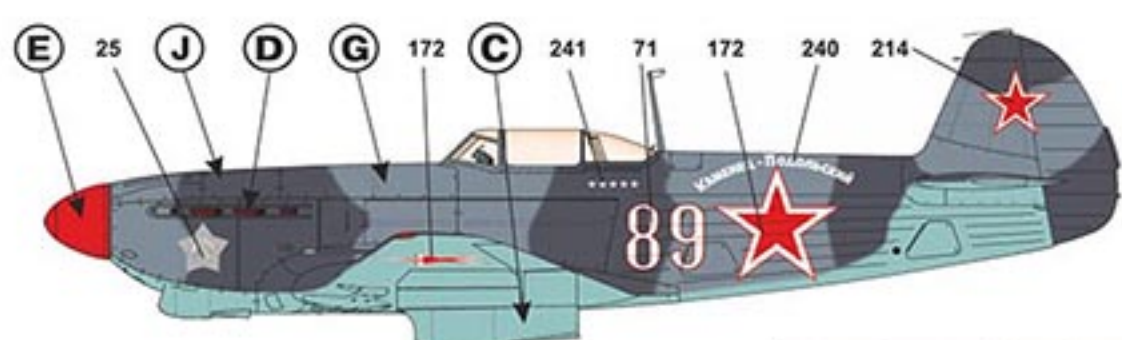

55 Я -9М из состава 513го ИАП ВВС РККА, конец 1944 г. Окраска и маркировка самолета аналогично (28).

Y k-9M, belonged to the 513th Fighter Aviation Regiment of the VVS RKKA, end of 1944. Aircraft painting and marking is similar to (28).

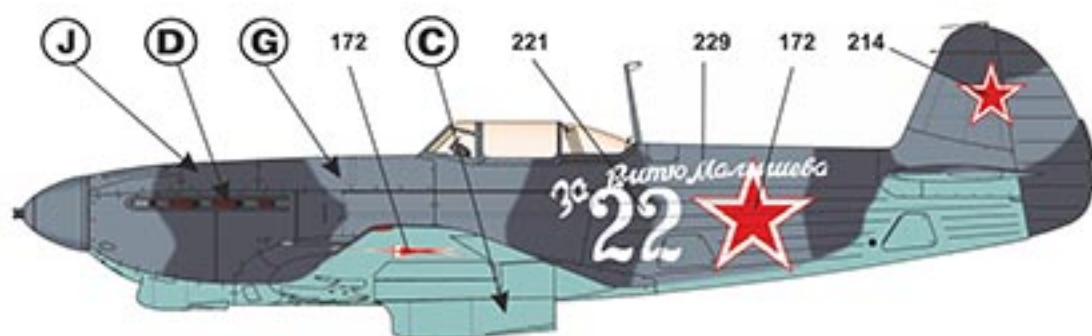

56 Я -9М из состава 513го ИАП ВВС РККА, Чехословакия, лето 1945 г. Окраска и маркировка самолета аналогично (28). Кок винта окрашен в красный цвет.

Y k-9M, belonged to the 513th Fighter Aviation Regiment of the VVS RKKA, Czech Republic, summer 1945. Aircraft painting and marking is similar to (28), spinner is Flat Red.

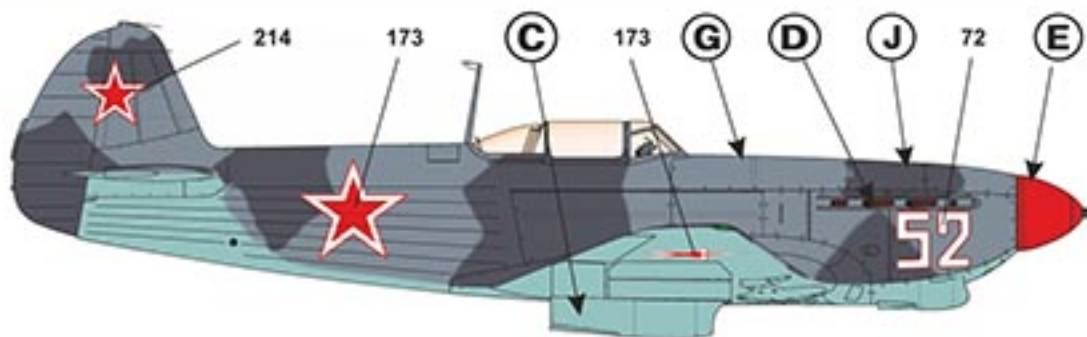

57 Я -9М из состава 513го ИАП ВВС РККА, Чехословакия, лето 1945 г. Окраска и маркировка самолета аналогично (28). Кок винта окрашен в белый цвет, спираль на коке - красного цвета, используйте элемент деколи 215.

Y k-9M, belonged to the 513th Fighter Aviation Regiment of the VVS RKKA, summer 1945. Aircraft painting and marking is similar to (28), spinner is Flat White with red spiral band, please use decal element 215.

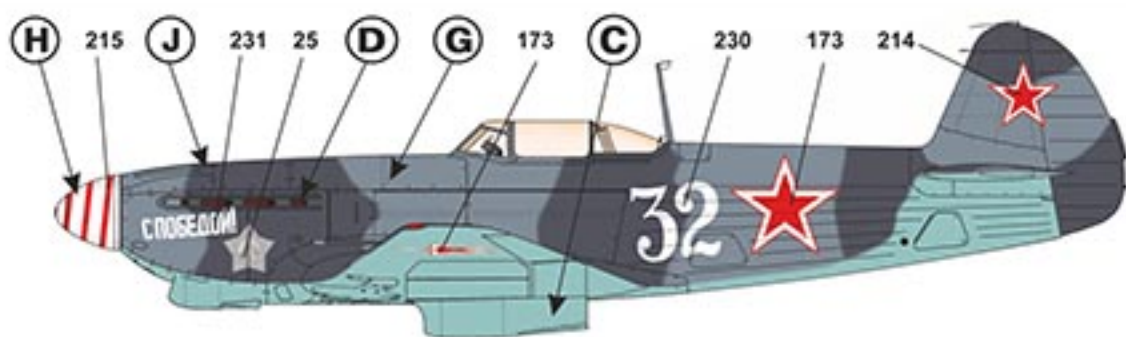

58 Я -9М из состава 47го ИАП ВВС РККА, 1ый Дальневосточный фронт, война с Японией, аэродром Камень-Рыболов, август 1945 г. Пилот - командир полка майор В. Е. Гольцев. Окраска и маркировка самолета аналогично (28).

Y k-9M, belonged to the 47th Fighter Aviation Regiment of the VVS RKKA, Kamen'-Rybolov airfield, Far East, 1st Far East front, war against Japan, August 1945. Pilot - commander of regiment, major V Gol'tsev. Aircraft painting and marking is similar to (28).

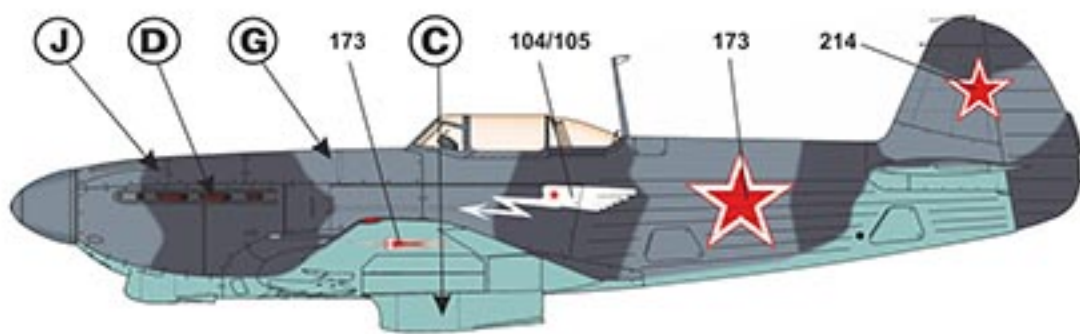

59 Я -9М из состава 47го ИАП ВВС РККА, 1-й Дальневосточный фронт, война с Японией, аэродром Камень-Рыболов, август 1945 г. Пилот - заместитель командира полка майор И. А. Вишняков, за годы войны совершил 296 боевых вылетов, провел 100 воздушных боев, одержал 20 личных и 3 групповых победы, при наземных ударах по аэродромам, в составе группы, уничтожил 19 вражеских самолетов. Герой Советского Союза, удостоен звания 23.02.1948 г. Окраска и маркировка самолета аналогично (28).

Y k-9M, belonged to the 47th Fighter Aviation Regiment of the VVS RKKA, Kamen'-Rybolov airfield, Far East, 1-st Far East front, war against Japan, August 1945. Pilot - major I Vishn'akov, awarded by Hero of the Soviet Union rank by February 23, 1948, during WWII made 296 combat flights, in 100 aerial fights gained 20 personal and 3 group victories. During strike missions destroyed 19 aircrafts at airfields. Aircraft painting and marking is similar to (28).

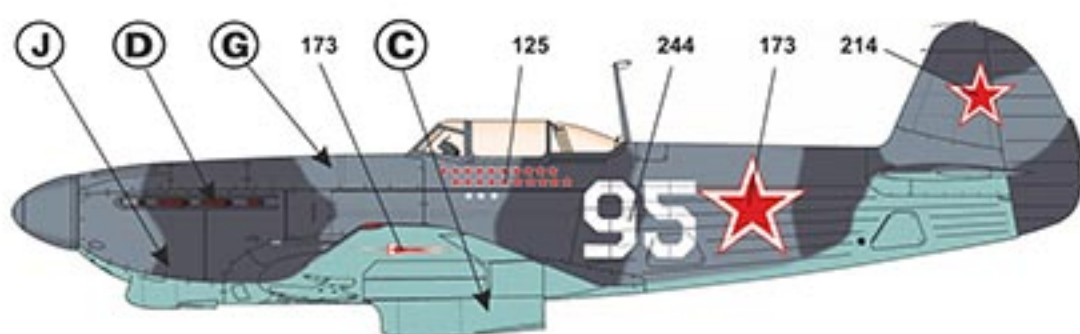

60 Я -9М из состава 777го ИАП ВВС РККА, 1ый Дальневосточный фронт, Манчжурия, война с Японией, август 1945 г. Пилот - командир полка майор Ф. Н. Черемухин, участник конфликта на Халхин-Голе, где одержал 1 личную победу. В ходе войны с Японией, полк занимался сопровождением бомбардировщиков и штурмовиков, ударами по наземным целям. Воздушных боев с ВВС Японии не отмечено. Окраска и маркировка самолета аналогично (28).

Y k-9M, belonged to the 777th Fighter Aviation Regiment of the VVS RKKA, China territory, war against Japan, August 1945. Pilot - commander of 77th FAR major F Chere-mukhin, took a part in Khalkin-Gol conflict with Japan, where gained 1 personal victory. In August 1945 Yak-9s from the 777th FAR used for patrol flights and support strike aviation and also in strike missions, there is no aerial fights with Japan aircrafts. Aircraft painting and marking is similar to (28).

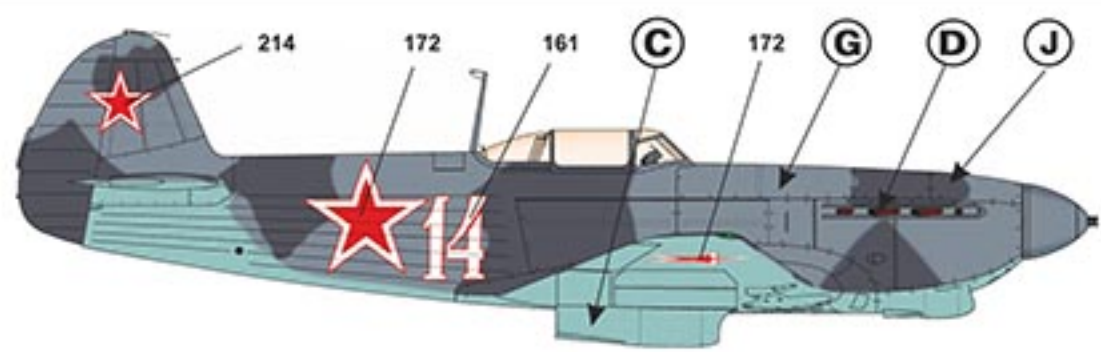

61 Я -9М из состава 84 ГвИАП ПВО ВВС РККА, Бухарест, Румыния, ноябрь 1944 г. Окраска и маркировка самолета аналогично (28). ОЗ ВВС РККА - «кремлевского» типа, на звездах темно-красной краской дорисованы лучи.

Y k-9M, belonged to the 84th Guardian Fighter Aviation Regiment of the Air Defense System of the VVS RKKA, Bukharest, Romania, November 1944. Aircraft painting and marking is similar to (28). On VVS RKKA insignias added dark red beams - "Kremlin style" red stars.

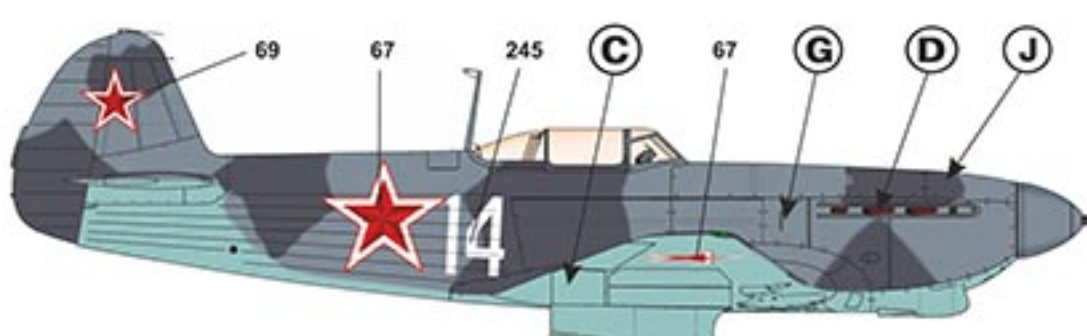

62 Я -9М из состава 12го ИАП ВВС Краснознаменного Балтийского Флота ВМФ СССР, 1944 г. Окраска и маркировка самолета аналогично (28), кок винта и руль направления окрашены в белый цвет.

Y k-9M, belonged to the 12s Fighter Aviation Regiment of the VVS USSR NAVY Baltic Fleet, 1944. Aircraft painting and marking is similar to (28), spinner and rudder painted in Flat White.

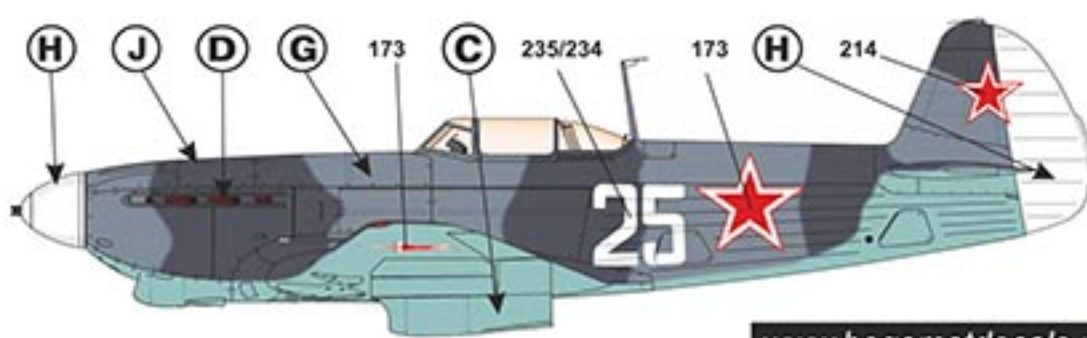

63 Я -9М из состава 12го ИАП ВВС Краснознаменного Балтийского Флота ВМФ СССР, 1944 г. Окраска и маркировка самолета аналогично (28), кок винта и руль направления окрашены в белый цвет.

Y k-9M, belonged to the 12s Fighter Aviation Regiment of the VVS USSR NAVY Baltic Fleet, 1944. Aircraft painting and marking is similar to (28), spinner and rudder painted in Flat White.

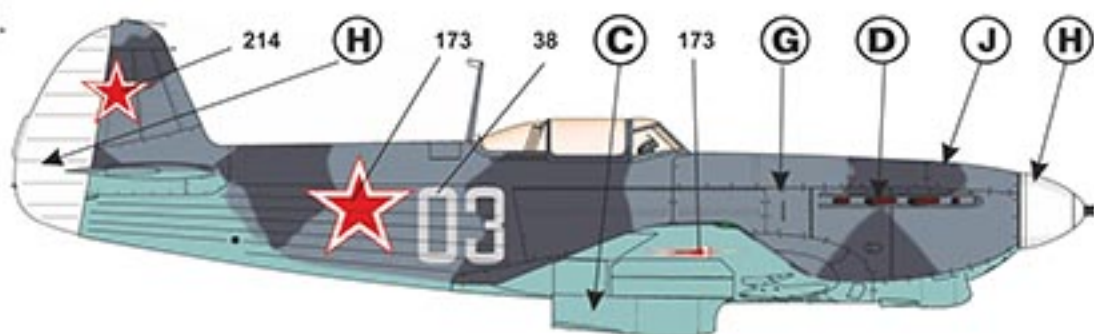

64 Я -9М из состава 12го ИАП ВВС Краснознаменного Балтийского Флота ВМФ СССР, сентябрь 1944 г. Пилот - помощник командира полка по летной подготовке, Герой Советского Союза майор М. Г. Клименко, до сентября 1944 г. служил в штурмовой авиации, за годы войны совершил 250 боевых вылетов, в которых в группе он повредил и уничтожил 26 различных кораблей, 13 самолетов на аэродромах, 70 танков, 55 орудий. Окраска и маркировка самолета аналогично (28), кок винта и руль направления окрашены в белый цвет. Самолет построен на средства колхозников Осетии.

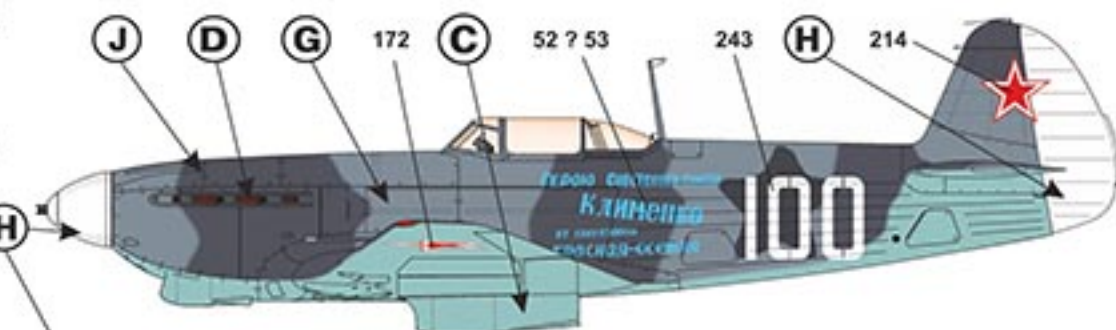
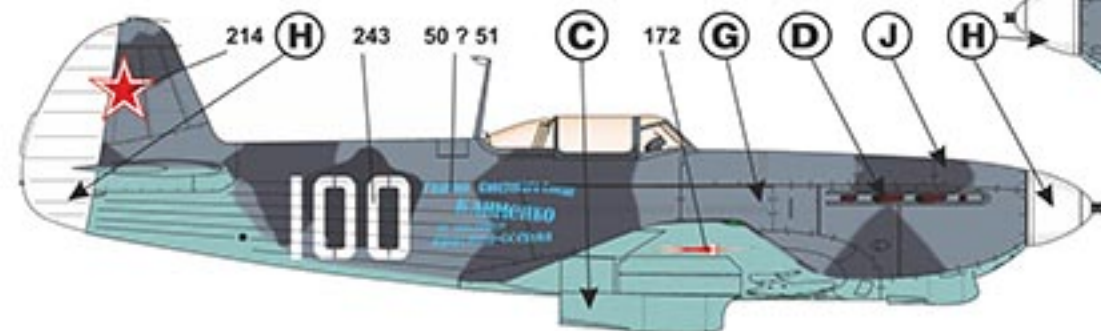

Y k-9M, belonged to the 12s Fighter Aviation Regiment of the VVS USSR NAVY Baltic Fleet, September 1944. Pilot - major M Klimenko, until September 1944 served at Strike Aviation of the VVS RKKA, made above 250 combat flights on Il-2, his combat score - 26 ships, 13 aircrafts on airfields, 70 tanks and 55 cannons. Aircraft painting and marking is similar to (28), spinner and rudder painted in Flat White. Aircraft were build with means collective farmers members from Ossetia.

65 Я -9М с дарственной надписью в честь А. И. Покрышкина, заводской аэродром авиазавода №153, Новосибирск, сентябрь 1944 г. Самолет был продемонстрирован Покрышкину во время его приезда в Новосибирск, но позже в числе 120 различных самолетов был передан в состав ВВС Болгарии, где вошел в состав 6го ИАП ВВС Народной Республики Болгария, пилот - майор С. Стоянов. Окраска и маркировка самолета аналогично (28), дарственная надпись нанесена с обеих сторон самолета.

Y k-9M with named inscription for VVS RKKA ace Alexander Pokryshkin, airfield of Novosibirsk aviation factory N153, September 1944. Aircraft was shown by Pokryshkin during his visit in Novosibirsk, but later among other 120 aircrafts it were deployed to Bulgaria, where belonged to the 6th Fighter Aviation Regiment of the Bulgarian People Republic Air Force, pilot - major S Stoyanov. Aircraft painting and marking is similar to (28), inscriptions placed on both sides of fuselage.

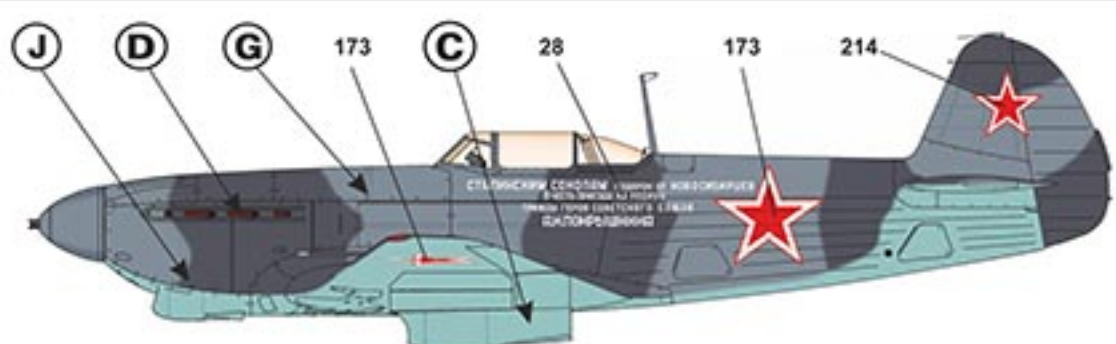

66 Я -9М из состава 409го ИАП ВВС РККА, Восточная Пруссия, март-апрель 1945 г. Пилот - старший лейтенант И. М. Стопа, за годы ВОВ совершил 270 боевых вылетов, одержал 3 личных победы. Окраска и маркировка самолета аналогично (28), широкая белая полоса вокруг хвостовой части фюзеляжа - элемент быстрого опознавания 130ой ИАД ВВС РККА, введенный в марте 1945 г.

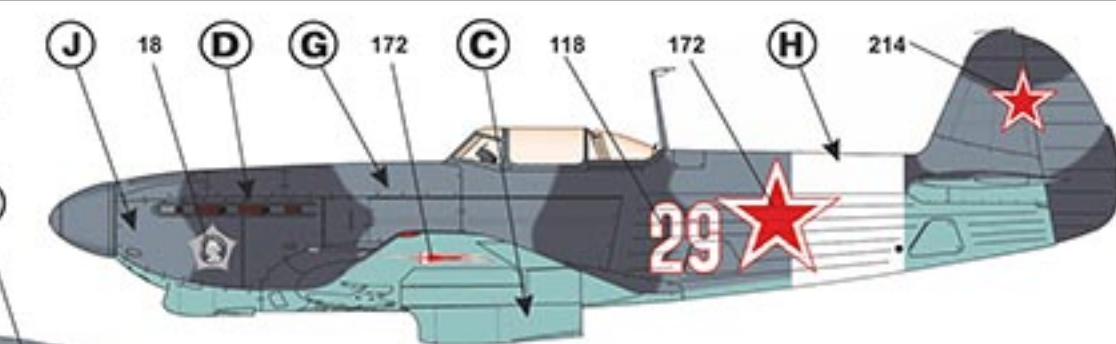

Y k-9M, belonged to the 409th Fighter Aviation Regiment of the VVS RKKA, East Prussia, March-April 1945. Pilot - senior lieutenant I Stopa, during WWII made above 270 combat flights, gained 3 personal victories. Aircraft painting and marking is similar to (28). Big area white stripe over fuselage - fast recognition sign of the 130th Fighter Aviation Division of the VVS RKKA.

67 Я -9М (по другим данным Я -9Т), предположительно из состава 562го ИАП ПВО ВВС РККА, 318я Истребительная Авиационная Дивизия ПВО ВВС РККА, весна 1945 г. Окраска и маркировка самолета аналогично (28). Законцовка хвля окрашена в красный цвет.

Y k-9M (Y k-9T by other sources), presumably belonged to the 562th Fighter Aviation Regiment of the Air Defence System of the VVS RKKA, 318th Aviation Division of the Air Defence of the VVS RKKA, spring 1945. Aircraft painting and marking is similar to (28). Upper part of fin is Flat Red.

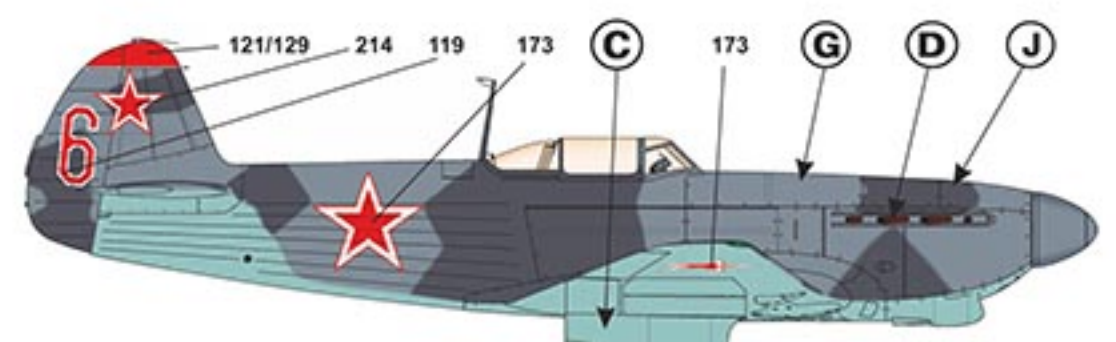

68 Я -9М из состава неустановленного ИАП ВВС РККА, зима 1944-45 гг. Самолет совершил вынужденную посадку на территории, контролируемой Вермахтом, и был захвачен. Окраска и маркировка самолета аналогично (28). В носовой части фюзеляжа следы подкрашивания темно-серым цветом (АМТ-12) по светлому фону, включая кок винта.

Y k-9M, belonged to unknown Aviation Regiment of the VVS RKKA, winter 1944-1945. Aircraft made emergency landing at Wehrmacht controlled territory and captured by German forces. Painting and marking is similar to (28). On fuselage nose section placed additional AMT-12 spot, including spinner.

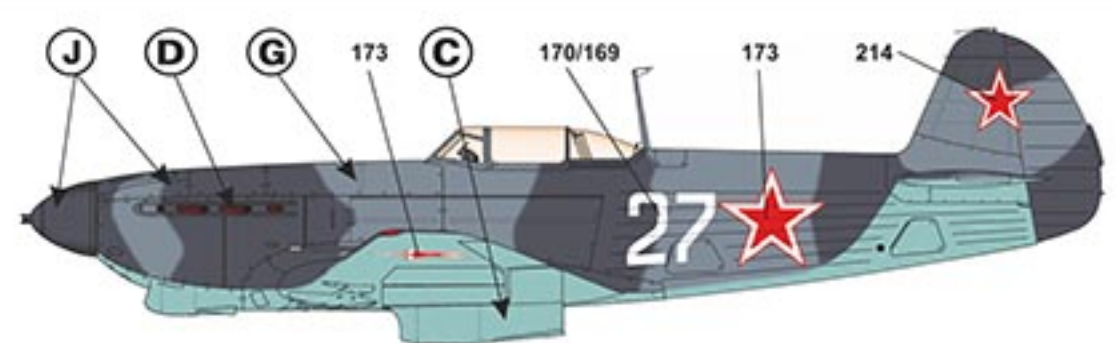

69 Я 9М из состава 152го Гвардейского Авиационного Полка ВВС РККА, 1ый Украинский фронт, аэродром Прага-Ружаны, Чехия, май 1945 г. Окраска и маркировка самолета аналогично (28). Белая окраска части руля направления и полоса вокруг фюзеляжа - элементы быстрого опознавания 12ой Гвардейской Истребительной Авиационной Дивизии ВВС РККА.

Y k-9M, belonged to the 152th Guardian Fighter Aviation Regiment of the VVS RKKA, Prague-Ruzine airfield, Czech republic, May 1945. Aircraft painting and marking is similar to (28). White stripe on part of rudder and over fuselage - fast recognition signs of the 12th Guardian Aviation Division of the VVS RKKA.

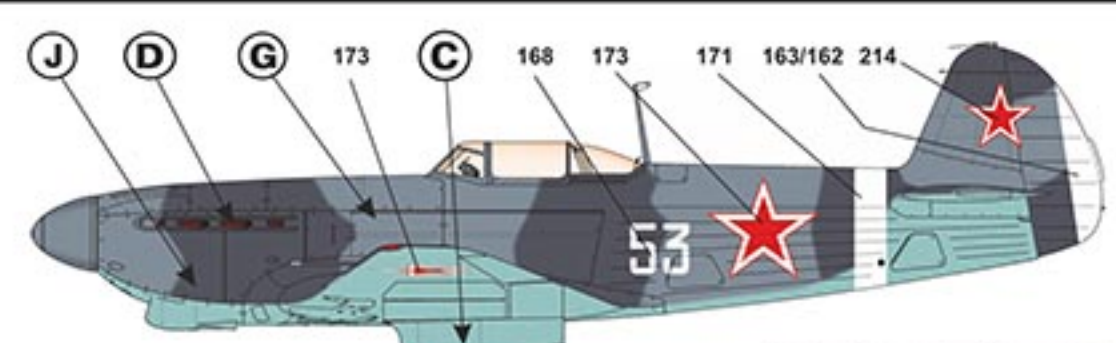

70 Я -9М из состава 152го Гвардейского Авиационного Полка ВВС РККА, 1ый Украинский фронт, аэродром Прага-Ружаны, Чехия, май 1945 г. Окраска и маркировка самолета аналогично (28). Белая окраска части руля направления и полоса вокруг фюзеляжа – элементы быстрого опознавания 12ой Гвардейской Истребительной Авиационной Дивизии ВВС РККА. Передняя и задняя части кока винта белого цвета.

Y k-9M, belonged to the 152th Guardian Fighter Aviation Regiment of the VVS RKKA, Prague-Ruzine airfield, Czech republic, May 1945. Aircraft painting and marking is similar to (28). Front and rear part of spinner is Flat White. White stripe on part of rudder and over fuselage - fast recognition signs of the 12th Guardian Aviation Division of the VVS RKKA. Front and rear part of spinner is Flat White.

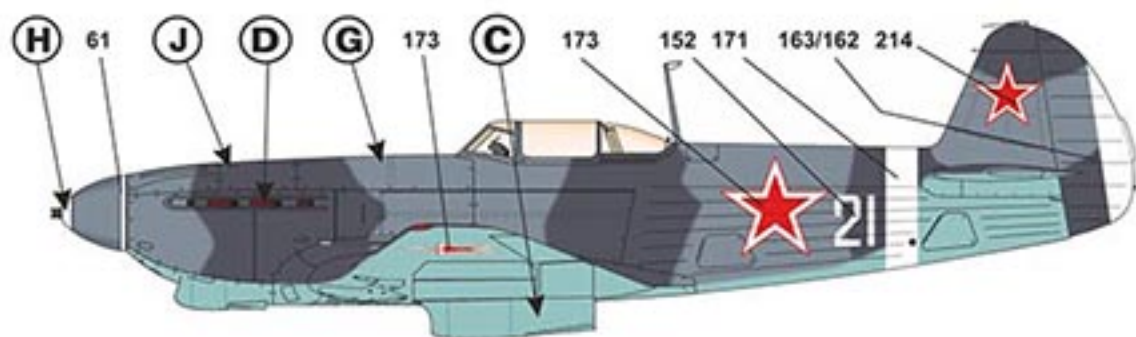

71 Я -9М из состава 152го ГИАП ВВС РККА, 1ый Украинский фронт, 1945 г. Пилот - лейтенант В. Н. Кондратьев, за годы ВОВ совершил 183 боевых вылета, провел 40 воздушных боев, одержал 4 личных победы. Окраска и маркировка самолета аналогично (28). Белая окраска части руля направления и полоса вокруг фюзеляжа – элементы быстрого опознавания 12ой Гвардейской Истребительной Авиационной Дивизии ВВС РККА.

Y k-9V, belonged to the 152th Guardian Fighter Aviation Regiment of the VVS RKKA, 1st Ukrainian front, 1945. Pilot - lieutenant V Kondrat'ev, during WWII made 183 combat flights, gained 4 personal victories. Aircraft painting and marking is similar to (28). White stripe on part of rudder and over fuselage - fast recognition signs of the 12th Guardian Aviation Division of the VVS RKKA.

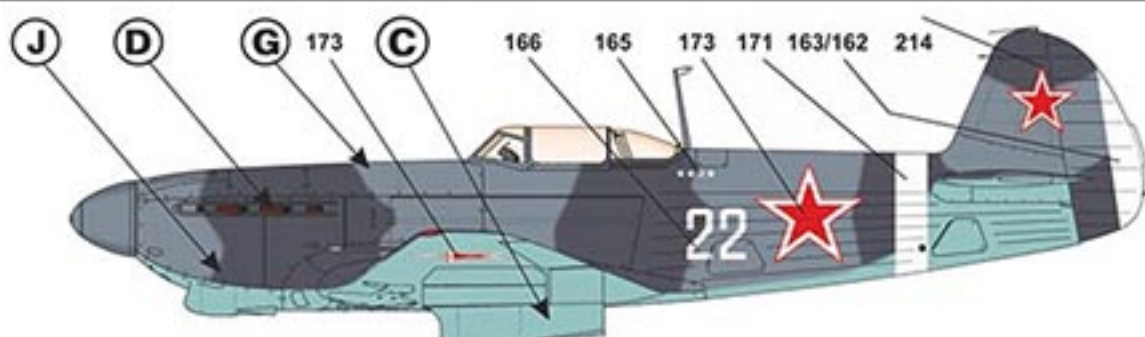

72 Я -9М из состава 12го ИАП ВВС Краснознаменного Балтийского Флота ВМФ СССР, октябрь 1944 г. Пилот - лейтенант Н. Д. Серых, за годы войны совершил более 200 боевых вылетов, одержал 3 личных и 3 групповых воздушных победы. Окраска и маркировка самолета аналогично (28), кок винта и руль направления окрашены в белый цвет.

Y k-9M, belonged to the 12s Fighter Aviation Regiment of the VVS USSR NAVY Baltic Fleet, 1944. Pilot - lieutenant N Serykh, during WWII made above 200 combat flights, gained 3 personal and 3 group victories. Aircraft painting and marking is similar to (28), spinner and rudder painted in Flat White.

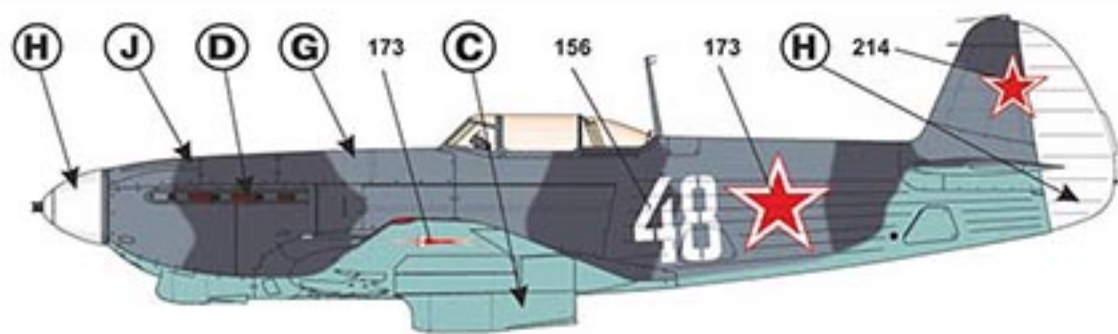

73 Я -9М из состава 86го ГИАП ВВС РККА. Полк был вооружен Як-9 с августа 1943 по сентябрь 1944 г., впоследствии перевооружен на Я -3. К 1945 году в полку оставалось пять Я.-9. Окраска и маркировка самолета аналогично (28). Законцовка килля окрашена в белый цвет. На самолете нанесены ОЗ ВВС РККА нестандартного вида в трафаретном исполнении. Перед фонарем кабины установлен фотопулемет ПАУ-22.

Y k-9M, belonged to the 86s Guardian Fighter Aviation Regiment of the VVS RKKA. From August 1943 to September 1944 regiment operated by Y k-9s, later were rearmed to Y k-3s, but until 1945 in regiment still operated at least 5 Yak-9s. Aircraft painting and marking is similar to (28). VVS RKKA insignia on aircraft - unstandard type, with template lines. Before canopy installed high speed photo camera PAU-22.

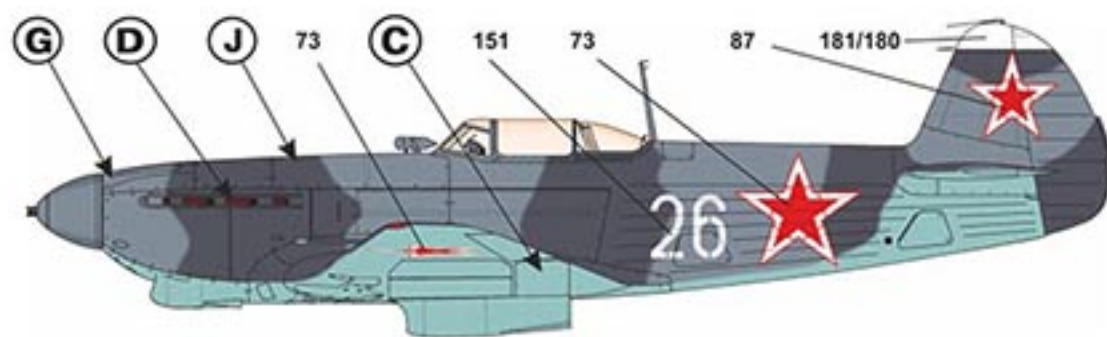

74 Я -9М из состава 535го ИАП ВВС РККА, 1ый Дальневосточный фронт, Манчжурия, август 1945 г. Окраска и маркировка самолета аналогично (28). Пилот - младший лейтенант Ф. И. Маслеев, самолет участвовал в войне с Японией.

Y k-9M, belonged to the 535s Fighter Aviation Regiment of the VVS RKKA, August 1946. Pilot - junior lieutenant F Masleev, this aircraft took a part in war against Japan. Aircraft painting and marking is similar to (28).

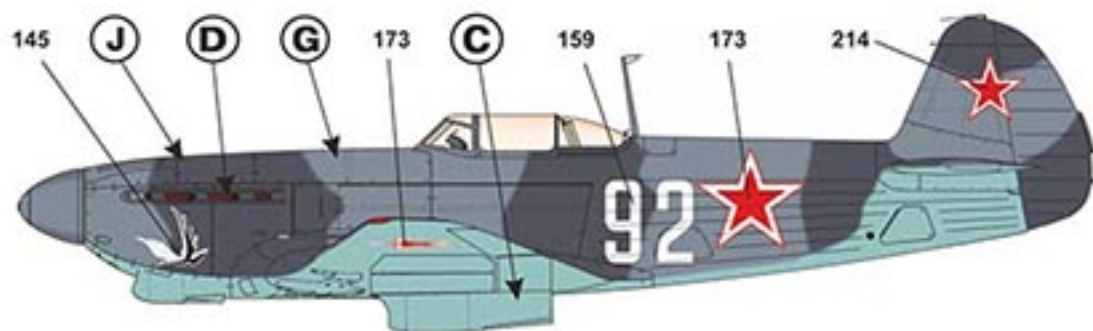

75 Я -9М из состава 164го ИАП ВВС РККА, 1946 г. 164ый ИАП ВВС РККА был перевооружен с Ла-7 на Як-9М и Як-9У с марта 1946 г. Окраска и маркировка самолета аналогично (28), законцовка килля, передняя и задняя части кока винта окрашены в белый цвет.

Y k-9M, belonged to the 164s Fighter Aviation Regiment of the VVS RKKA, 1946. In March 1946 regiment were rearmed from La-7s to Yak-9Ms am Yak-9Us. Aircraft painting and marking is similar to (28). Top part of fin, front and rear part of spinner is Flat White.

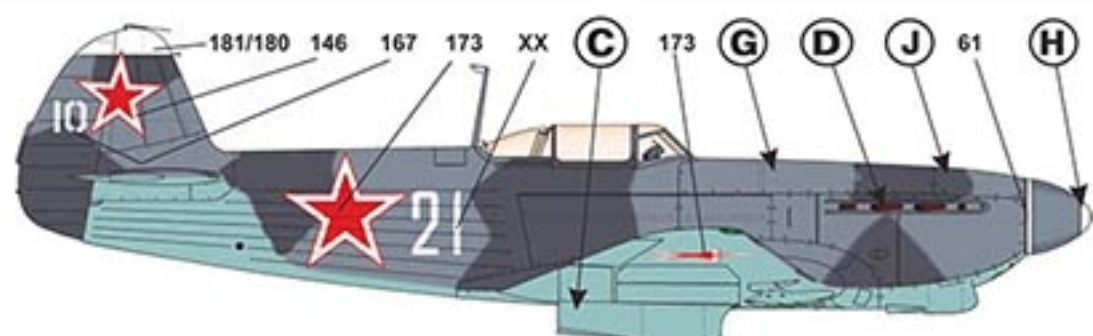

76 Я.-9М из состава Учебного Авиационного Полка Военно-Морского Авиационного Училища летчиков им. Сталина, Ейск, 1948. Среди прочих, на данном самолете летал курсант В.Ф. Энгельс. Окраска и маркировка самолета аналогично (28), но форма камуфляжных пятен и границы цветов сильно отличаются от стандартных.

Y k-9M, belonged to the Retraining Aviation Regiment of the Naval Aviation Pilot School named after I Stalin, Yeisk, 1948. Aircraft painting and marking is similar to (28), but form and position of camouflage spots are different, than standard scheme. One of cadets, who made the flights at this aircraft - V Engels.

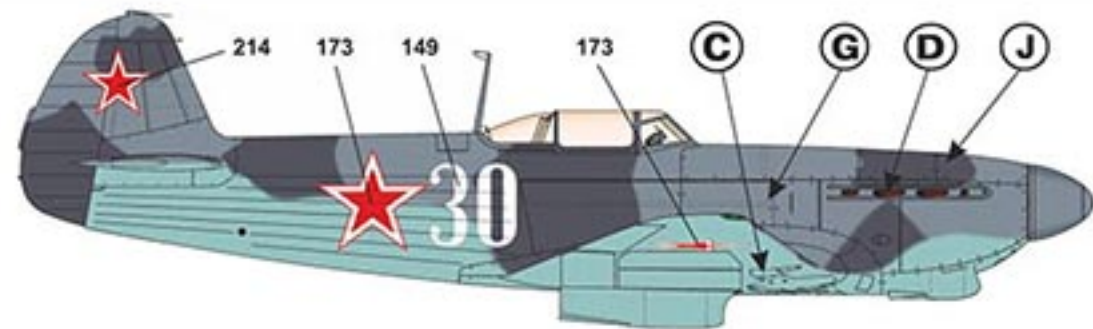

77 Я -9М из состава 329го ИАП ВВС Черноморского Флота (ЧФ) ВМФ СССР, аэродром Геленджик, 1948 г. Самолет целиком окрашен в серо-голубой цвет (АМТ-11). ОЗ ВВС РККА нанесены в шести позициях: на нижней поверхности крыльев, по обоим бортам фюзеляжа и на киле. В полку так же эксплуатировался аналогично окрашенный и маркированный самолет с бортовым номером 26 (используйте элемент декали 150 как бортовой номер).

Y k-9M, belonged to the 329s Fighter Aviation Regiment of the VVS USSR NAVY Black Sea Fleet, Gelendjik airfield, 1948. Aircraft painted overall in Flat Blue Grey (AMT-11). VVS RKKA insignias placed on bottom surfaces of wings, on fuselage boards and both sides of fin. In same time in this regiment also operated similar painted and marking Yak-9M with board number 26 (please use decal elements 150 as board number).

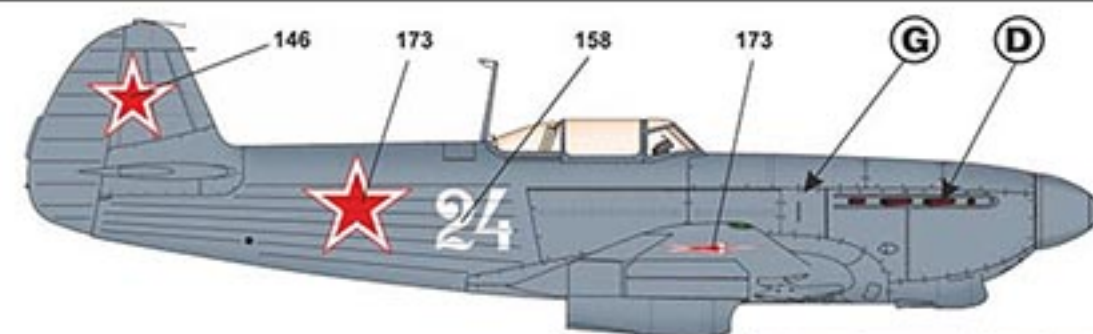

78 Я -9В из состава 152го Гвардейского Aviационного Полка ВВС РККА, 1ый Украинский фронт, аэродром Прага-Ружаны, Чехия, май 1945 г. Окраска и маркировка самолета аналогично (28), но форма и расположение пятен значительно отличаются от стандартной схемы. Белая окраска части руля направления и полоса вокруг фюзеляжа – элементы быстрого опознавания 12ой Гвардейской Истребительной Aviационной Дивизии ВВС РККА. Передняя и задняя части кока винта белого цвета.

Y k-9V, belonged to the 152th Guardian Aviation Regiment of the VVS RKKA, Prague-Ruzine airfield, Czech republic, May 1945. Aircraft painting and marking is similar to (28), but form and position of camouflage spots are different, than standard scheme. Front and rear part of spinner is Flat White. White stripe on part of rudder and over fuselage - fast recognition signs of the 12th Guardian Aviation Division of the VVS RKKA.

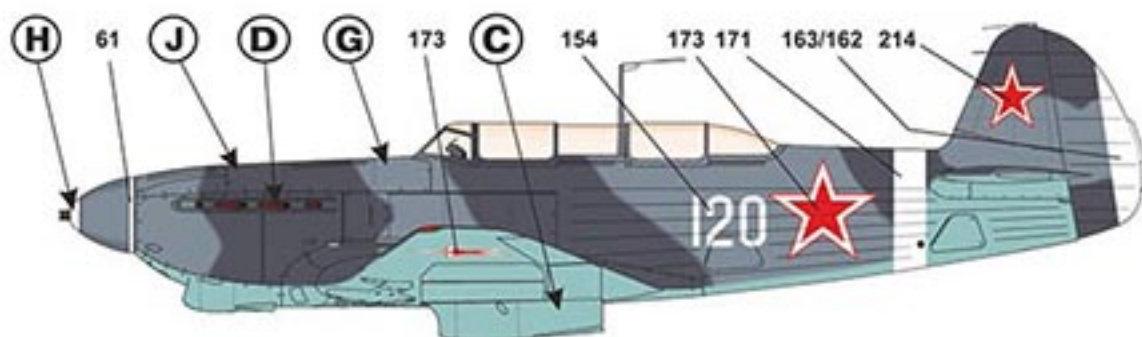

79 Яи -9В из состава 66го Гвардейского Aviационного Полка ВВС РККА, аэродром Перлеберг, Германия, 1946 г. Окраска и маркировка самолета аналогично (28), но форма и расположение пятен значительно отличаются от стандартной схемы. Наклонные полосы на вертикальном оперении – белого цвета, используйте элементы декали 177 и 176.

Y k-9V, belonged to the 66th Guardian Aviation Regiment of the VVS RKKA, Perleberg airfield, Germany, 1946. Aircraft painting and marking is similar to (28), but form and position of camouflage spots are different, than standard scheme. Spinner is Flat White. Two white inclined stripes on rudder - fast recognition signs, please use decal elements 177 and 176.

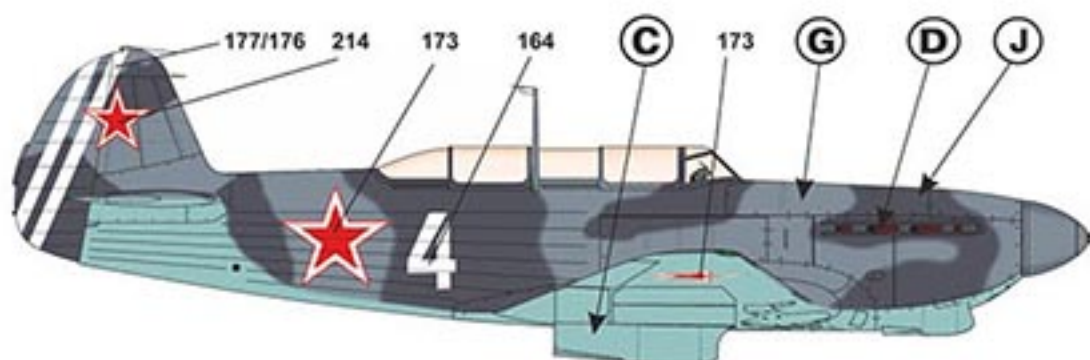

80 Я -9В, модифицированный в «спарку» на 1-й Aviационной Ремонтной Базе 13-й Воздушной Армии ВВС РККА, апрель 1945 г. Окраска и маркировка аналогично (28), но форма и расположение пятен значительно отличаются от стандартной схемы. Кок винта и руль направления окрашены в белый цвет.

Y k-9V, converted in training version at the 1st Aviation Repair Base of the 13s Aerial Army of the VVS RKKA, April 1945. Aircraft painting and marking is similar to (28), but form and position of camouflage spots are different, than standard scheme. Spinner and rudder is Flat White.

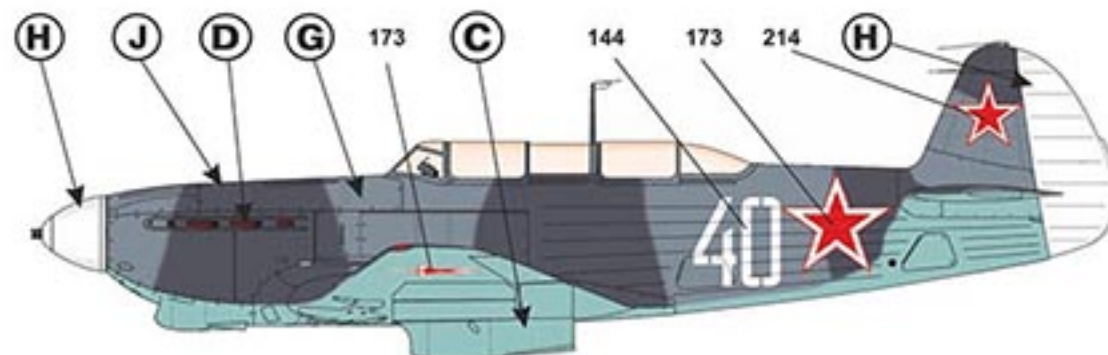

81 Я -9В из состава неустановленного Aviационного Полка ВВС РККА, вторая половина 1940-х годов. Окраска и маркировка аналогично (28), но форма и расположение пятен значительно отличаются от стандартной схемы. Кок винта окрашен в белый цвет. Стандартная мачта антенны демонтирована, конструкция тросовой антенны переделана.

Y k-9V, belonged to unknown Aviation Regiment of the VVS RKKA, second half of 1940s. Aircraft painting and marking is similar to (28), but form and position of camouflage spots are different, than standard scheme. Spinner is Flat White, standard for Yak-9V antenna mast was demounted, wire antenna is unstandard type.

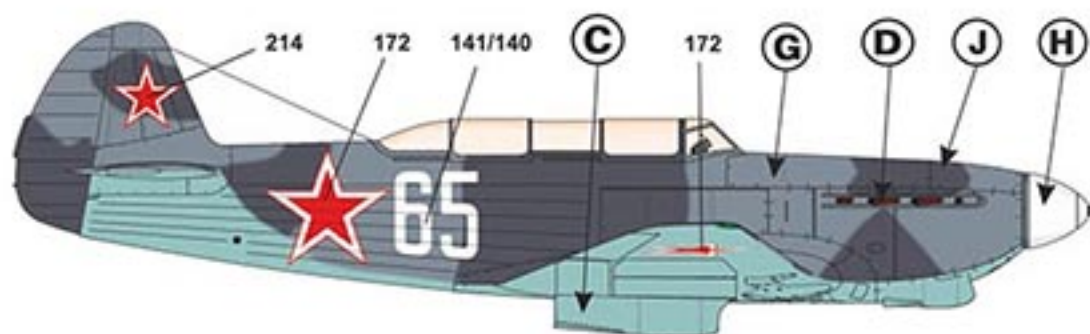

82 Я -9В из состава неустановленного Aviационного Полка ВВС РККА, вторая половина 1940-х годов. Окраска и маркировка аналогично (77).

Y k-9V, belonged to unknown Aviation Regiment of the VVS RKKA, second half of 1940s. Aircraft painting and marking is similar to (77).

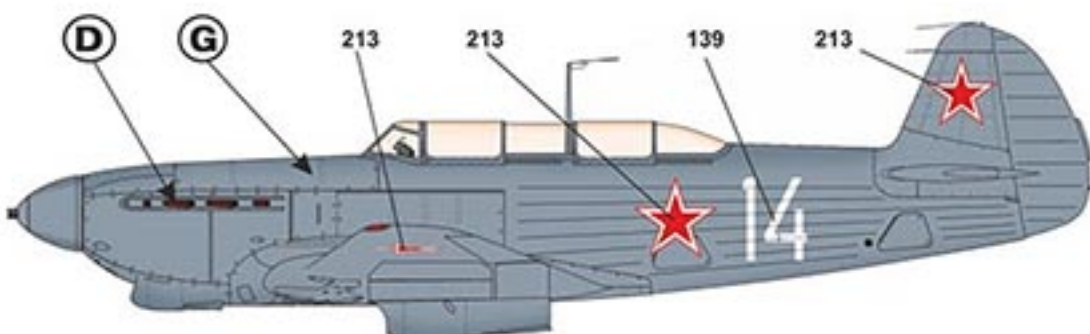

83 Я -9В из состава Учебного Aviационного Полка Военно-Морского Aviационного Училища летчиков им. Сталина, Ейск, вторая половина 1940-х годов. Окраска и маркировка аналогично (77).

Y k-9V, belonged to the Retraining Aviation Regiment of the Naval Aviation Pilot School, named after I Stalin, Yeisk, second half of 1940s. Aircraft painting and marking is similar to (77).

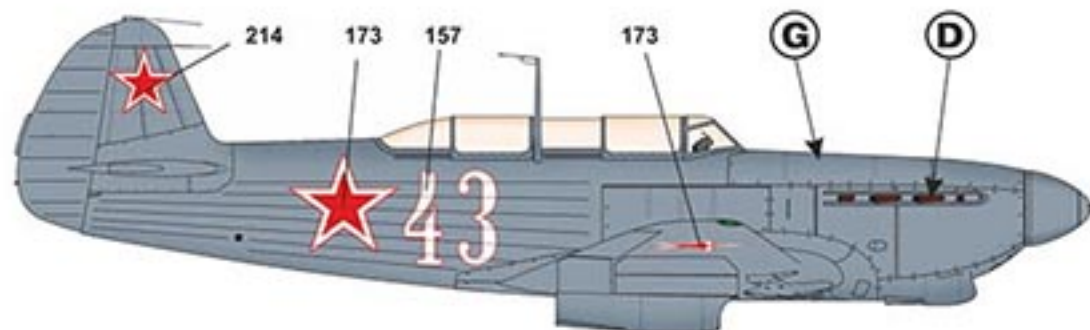

84 Яи -9Р из состава 3ей Эскадрильи 50го Отдельного Гвардейского Разведывательного Aviационного Полка ВВС Тихоокеанского Флота ВМФ СССР, аэродром Новороссия, август 1945 г. Окраска и маркировка самолета аналогично (28).

Y k-9R, belonged to the 3rd Squadron of the 50th Separate Guardian Reconnaissance Aviation Regiment of the VVS USSR NAVY Pacific ocean fleet, Novorossia airfield, August 1945. Aircraft painting and marking is similar to (28).

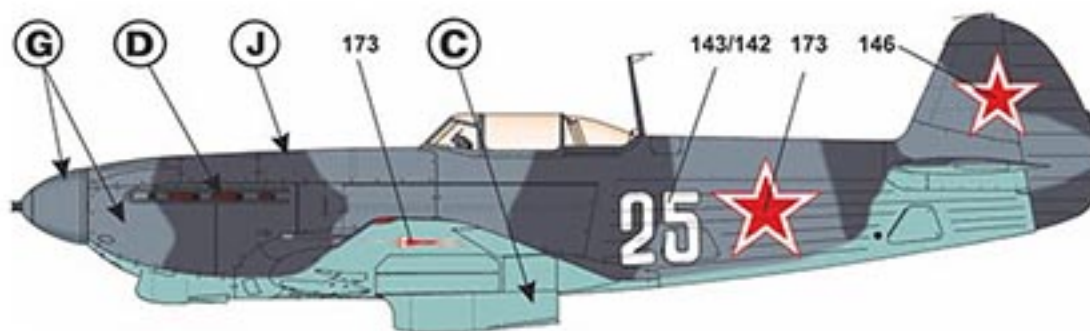

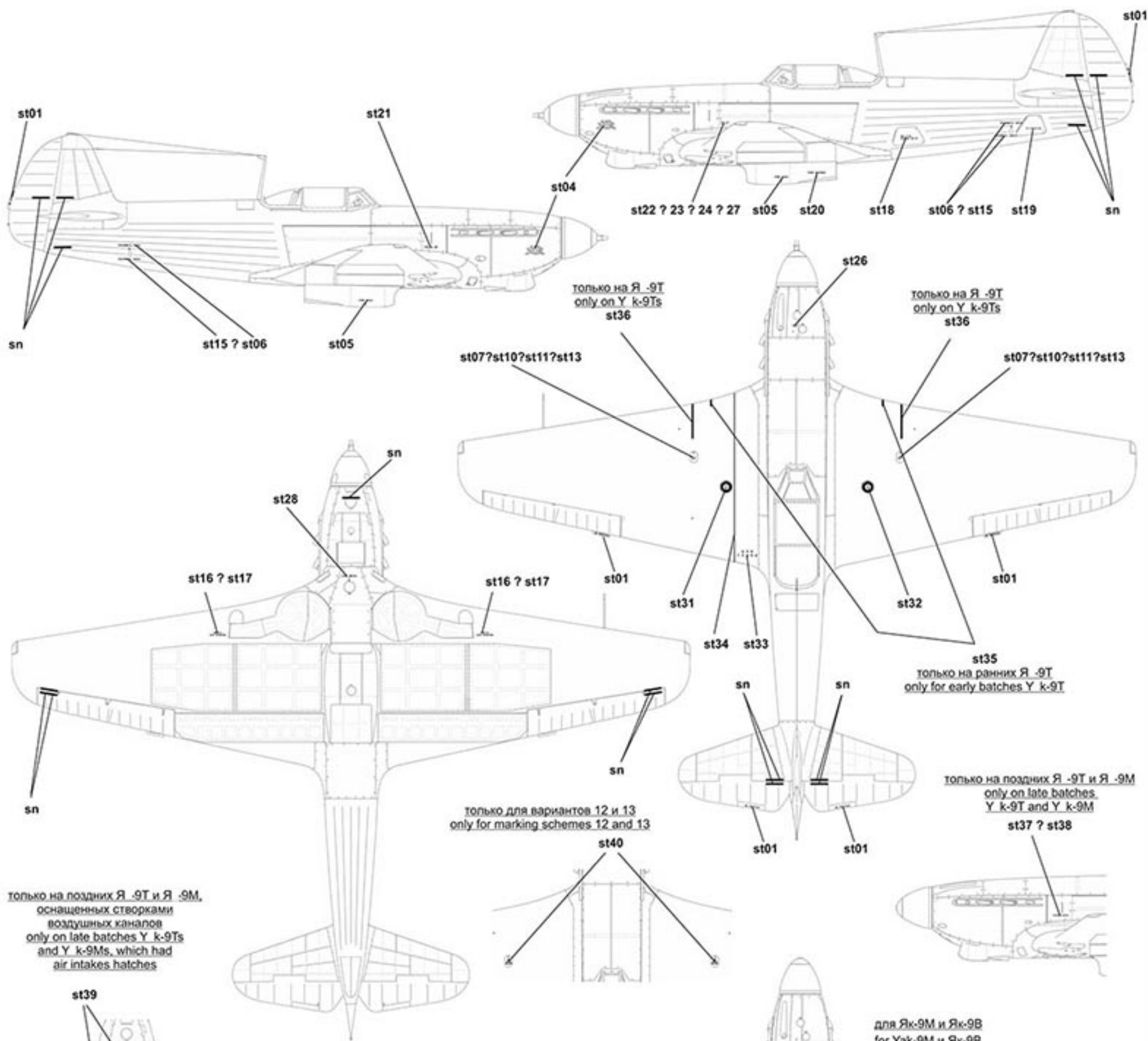

только на поздних Я -9Т и Я -9М,
оснащенных створками
воздушных каналов
only on late batches Y k-9Ts
and Y k-9Ms, which had
air intakes hatches

только для вариантов 12 и 13
only for marking schemes 12 and 13

только на поздних Я -9Т и Я -9М
only on late batches
Y k-9T and Y k-9M

Серийные номера

- sn01 - для Я -9Т ранних
- sn02 - для Я -9М ранних
- sn03- для Я -9Т поздних
- sn04- для Я -9ТД
- sn05 - для Я -9Ю
- sn06 - для Я -9К
- sn07 - для Я -9М поздних
- sn08 - для Я -9В

для Як-9М и Як-9В
for Yak-9M и Yak-9B

Serial numbers

- sn01 - for early batches Y k-9T
- sn02 - for early batches Y k-9M
- sn03 - for late batches Y k-9T
- sn04 - for Y k-9TD
- sn05 - for Y k-9Yu
- sn06 - for Y k-9K
- sn07 - for late batches Y k-9M
- sn08 - for Y k-9V

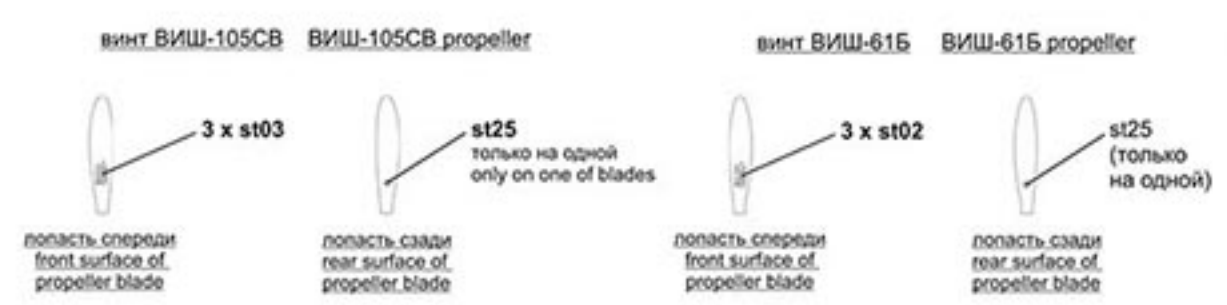

A	Черный матовый АМТ-6 / Matt Black AMT-6	D	Ржавая сталь / Rusty Steel	G	Серо-голубой АМТ-11 / Flat Light Blue/Grey AMT-11
B	Серо-стальной А-14 / Flat Dark Grey/Steel A-14	E	Красный А-13 / Flat Red A-13	H	Белый / Flat White
C	Светлый голубой АМТ-7 / Flat Light Blue AMT-7	F	Защитный зеленый АМТ-4 / Flat Protective Green AMT-4	J	Темный серый АМТ-12 / Flat Dark Grey AMT-12